

### Descrição:

- 08 Entradas Digitais 24 Vdc;
- 08 Saídas Digitais á Transistor PNP (24 Vdc);
- 1 Porta Serial RS232;
- 1 Porta Serial RS485;
- 1 Porta Ethernet 10/100 Mbps;

### Características Técnicas:

- Compacto de alta performance (60ns/Step)
- Até 384 pontos de I/O (CPU + 11 expansões)
- Até 3 Entradas rápidas na CPU (configuradas pelo software)
- 2 Contadores Rápidos integrados á CPU (sentido único → 16 khz /Up\_Down x2 → 4khz)
- Até 3 entradas rápidas configuradas;
- 2 Canais Seriais de Comunicação integrados na CPU (RS232 e RS485)
- Porta Ethernet 10/100Mb integrada na CPU
- Porta mini USB para programação
- Relógio Tempo Real Interno
- Aritmética com ponto flutuante
- Controle PID (32 loop + Auto-Tuning)
- Protocolos Seriais/Ethernet: ASCII, Modbus RTU Mestre/Escravo, Modbus/TCP Slave

# FICHA TÉCNICA

## PM16T2-D

### 1 - Conexão Física:

#### 1.1 Portas de Comunicação e Alimentação

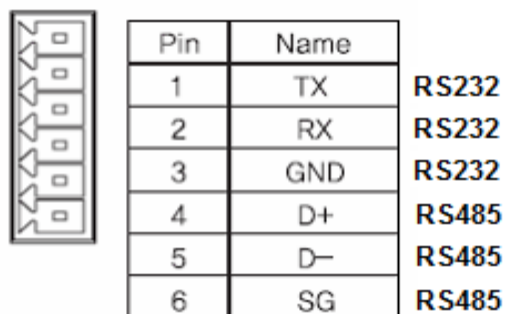
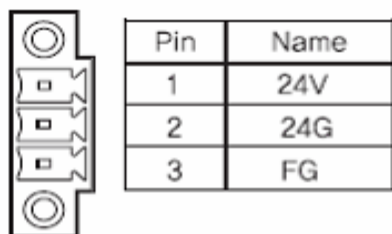
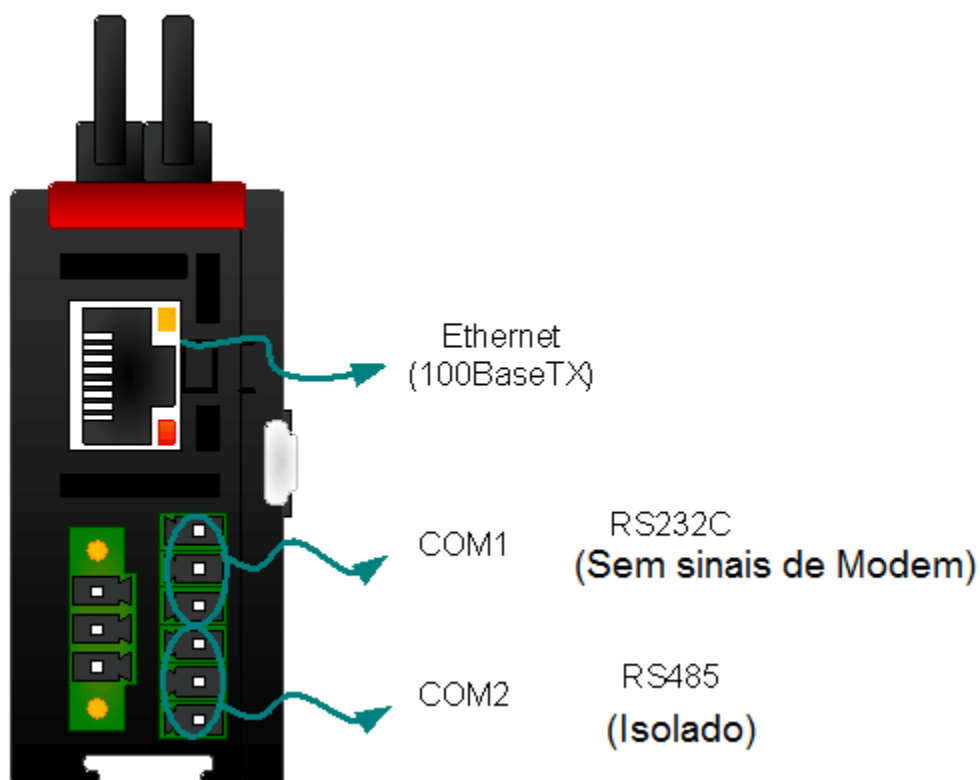

# FICHA TÉCNICA

## PM16T2-D

### 1.2 Entradas e Saída Digitais

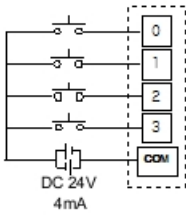
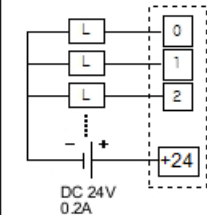
Ítems	Entrada Digital	Saída a Transistor 24V
Tensão Utilizada	DC 24V	DC 24V
Consumo Corrente	4mA	1point 0.2A / COM 2A
Tensão Nivel Alto	DC19V / 3mA	-
Tensão Nivel baixo	DC6V / 1mA	-
Tempo de resposta	3ms ou menos	1 ms ou menos
Status Indicação	Input ON, LED ON	Input ON, LED ON
Método de Isolação	Isol. Opto Acoplador	Isol. Opto Acoplador
Tipo de Entrada	PNP/NPN	-
Tipo de Saída	-	PNP
Circuito de Ligação		

# FICHA TÉCNICA

## PM16T2-D

### 1.3 Ligação Elétrica

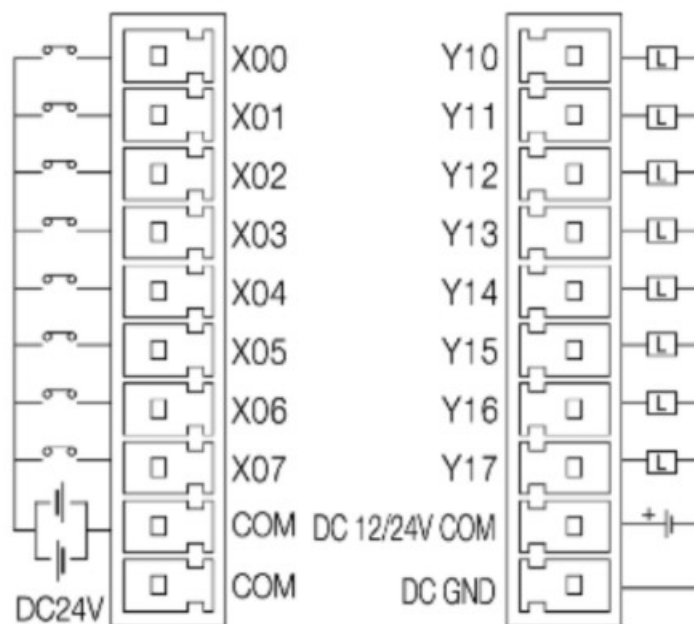

**L = Carga a ser acionada**

# FICHA TÉCNICA

## PM16T2-D

### 2- Dimensões:

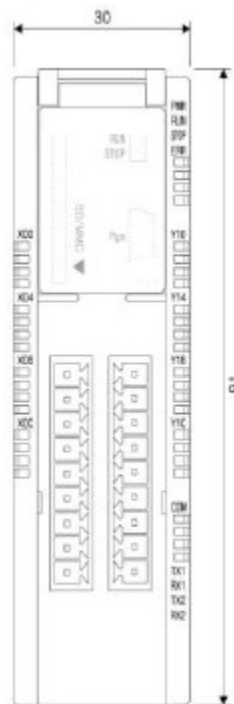

As informações contidas neste documento são propriedade da ATIVA AUTOMAÇÃO, sendo vetada a reprodução ou utilização para outras finalidades senão aquelas a que se destinam, sem prévia autorização.

# FICHA TÉCNICA

## PM16T2-D

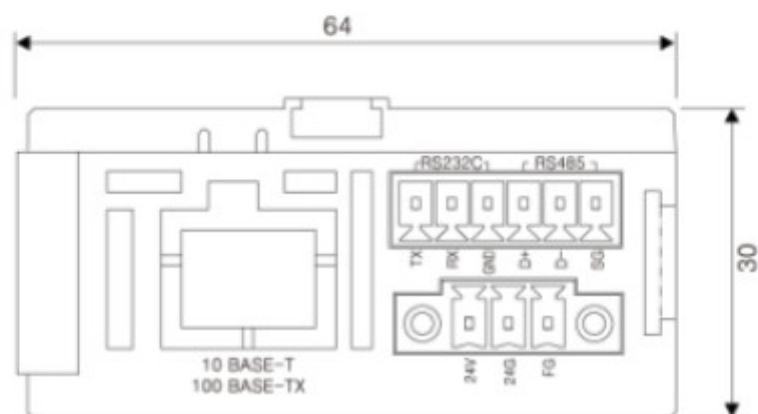
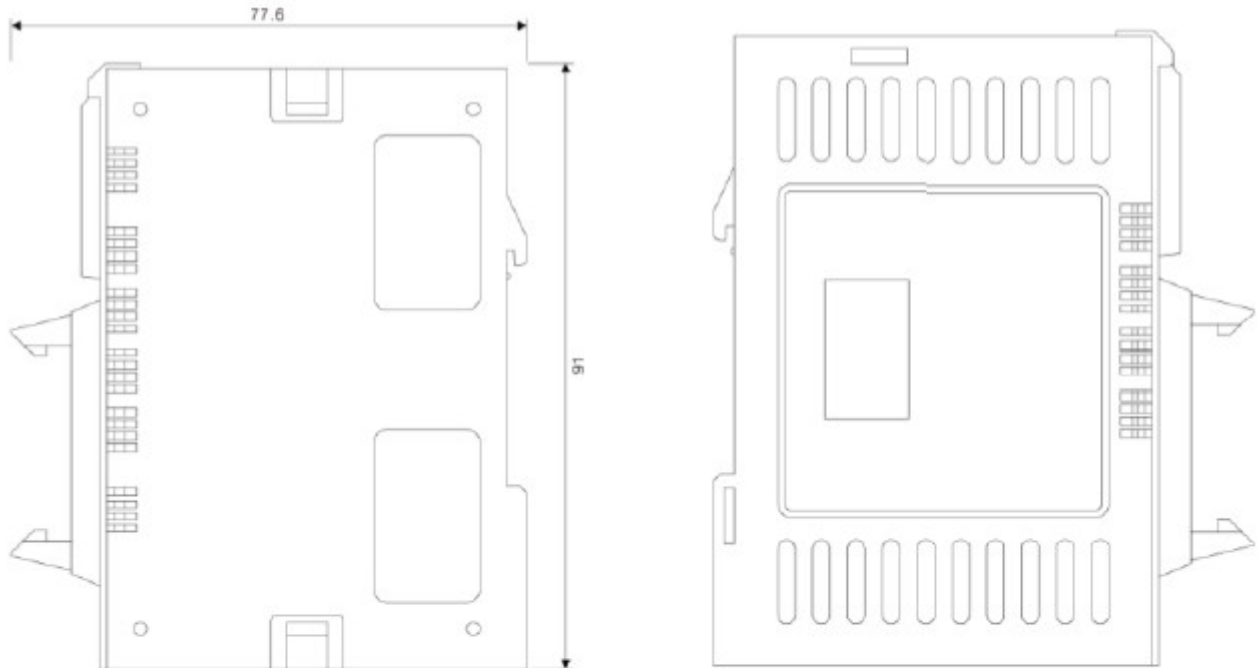

As informações contidas neste documento são propriedade da ATIVA AUTOMAÇÃO, sendo vetada a reprodução ou utilização para outras finalidades senão aquelas a que se destinam, sem prévia autorização.